

CentronicPLUS

VC520 PLUS

CS

Návod k montáži a obsluze

Bezpotenciálový podomítkový rádiový přijímač

Důležité informace pro:

• montéry / • elektrikáře / • uživatele

Prosíme o předání odpovídajícím osobám!

Tento návod má být uchováván uživatelem.

4036 630 146 0e 19.01.2024

Becker-Antriebe GmbH
Friedrich-Ebert-Straße 2-4
35764 Sinn/Germany
info@becker-antriebe.com
www.becker-antriebe.com



BECKER
for you. forever.

Obsah

Všeobecné informace	4
Informace o licenci k softwaru OpenSource	5
Záruka	5
Bezpečnostní upozornění	6
Určený účel použití.....	7
Význam signalizace a tlačítek	8
Vysvětlení funkcí	9
Připojení.....	14
Kompatibilní vysílač Centronic.....	15
Přepínání provozního režimu	16
Resetování provozního režimu.....	17
Uvedení do provozu vysílačem CentronicPLUS	18
Vysvětlení symbolů	18
Naprogramování vysílače CentronicPLUS	19
Výběr přijímače pro nastavovací režim	22
Změna směru otáčení pomocí vysílače	24
Přidání dalšího vysílače k instalaci	25
Nastavení dráhy pojezdu	26
Smazání dráhy pojezdu	29
Mezipolohy I + II	29
Ruční nastavení polohy lamel.....	32
Provozní režim spínací aktor / impuls.....	32
Uvedení do provozu vysílačem Centronic	35
Vysvětlení symbolů	35
Naprogramování vysílače Centronic	35
Změna směru otáčení pomocí hlavního vysílače	38
Smazání vysílače	39
Přepsání hlavního vysílače.....	40
Nastavení dráhy pojezdu vysílačem Centronic.....	42
Vymazání dráhy pojezdu vysílačem Centronic	43
Mezipolohy I + II	44
Provozní režim spínací aktor / impuls.....	45
Přídavné funkce s CentronicPLUS / Centronic	47
Programování času pojezdu	47
Vymazání časů pojezdu vysílačem CentronicPLUS	48
Vymazání časů pojezdu vysílačem Centronic.....	48
Aktivování/deaktivování časů pojezdu vysílačem CentronicPLUS	49
Aktivování/deaktivování časů pojezdu vysílačem Centronic	49
Resetování rádiového naprogramování na tovární nastavení.....	50



Likvidace	50
Technické údaje	51
Co dělat, když...?	52
Zjednodušené prohlášení o shodě EU	53

Všeobecné informace

Rádiový přijímač expedovaný z výrobního závodu převádí rádiové signály na řídicí signály. Zapojený pohon je možné pomocí rádiového přijímače řídit rádiově. Rádiový přijímač lze ovládat všemi vysílači řídicího programu CentronicPlus a různými vysílači řídicího programu Centronic (viz Kompatibilní vysílač Centronic [► 15]).

Při instalaci i nastavení zařízení postupujte, prosím, podle tohoto návodu k montáži a obsluze.

Vysvětlení piktogramů

	POZOR	POZOR označuje nebezpečnou situaci, která, pokud jí nebude předejito, může vést ke zranění.
	POZOR	POZOR označuje opatření k zamezení věcným škodám.
		Označuje tipy pro uživatele a jiné užitečné informace.

Informace o licenci k softwaru OpenSource

V tomto zařízení se používá volný/OpenSource software.

Texty licencí jsou přiloženy k produktu v licenční dokumentaci, kterou poznáte podle následujícího symbolu:



Texty licencí příslušného použitého licencovaného softwaru je možné stáhnout na adrese www.becker-antriebe.com/licenses.

Nabídka textů licencí:

Na vyžádání poskytne společnost Becker-Antriebe texty licencí příslušného použitého licencovaného softwaru za režijní cenu, a to na USB flash diskou nebo podobném nosiči dat. V případě zájmu prosím kontaktujte: licenses@becker-antriebe.com

Záruka

Konstrukční změny a neodborná instalace v rozporu s tímto návodem a našimi ostatními pokyny mohou vést k vážným poraněním a ohrožení zdraví uživatelů, např. ke zhmoždění, takže konstrukční změny smí být provedeny pouze po dohodě s námi a s naším svolením, a musí být bezpodmínečně dodrženy naše pokyny, zvláště pak pokyny obsažené v tomto návodu na montáž a obsluhu.

Další úprava produktů v rozporu s určeným použitím není přípustná.

Výrobce finálního výrobku a montér musí dbát na to, aby byly při použití našich výrobků respektovány a dodržovány všechny náležitě zákonné a úřední předpisy, zvláště pak příslušné aktuální směrnice pro elektromagnetickou kompatibilitu, a to zejména s ohledem na výrobu finálního výrobku, instalaci a poradenství zákazníkům.

Bezpečnostní upozornění

Následující bezpečnostní upozornění a varování slouží k zamezení nebezpečí a odvrácení úrazů a poškození majetku.

Všeobecné pokyny

- Při připojování je třeba dodržovat předpisy místního dodavatele elektřiny a ustanovení pro mokré a vlhké prostory podle VDE 100 (předpisy německých elektrotechniků).
- Používejte pouze v suchých prostorách.
- Používejte pouze neupravené originální díly výrobce řídicí jednotky.
- Dodržujte ustanovení specifická pro vaši zemi.
- Udržujte osoby mimo prostor pojezdu zařízení.
- Pokud je zařízení ovládáno jedním či více ovladači, musí být prostor pojezdu zařízení během provozu přehledný.
- Nedopust'te, aby se děti dostaly k ovládání.



Pozor

- **Nebezpečí úrazu elektrickým proudem.**
- **Připojení na síť 230 V smí provést pouze elektrikář.**
- **Před zahájením montážních prací vždy odpojte připojovací vedení.**
- **Pro připojení ovládacích vedení smí být používány pouze typy vedení s dostatečnou dielektrickou pevností.**

Určený účel použití

Rádiový přijímač popisovaný v tomto návodu smí být používán výhradně k ovládní rolet, markýz, žaluzií a osvětlovacích zařízení.

Instalace několika zařízení Centronic/CentronicPLUS do stejné přípojovací krabice není povolena.

- Prosím dejte pozor na to, že bezdrátově ovládaná zařízení nesmí být provozována v prostorách se zvýšeným rizikem rušení (např. nemocnice, letiště).
- Dálkové ovládání je přípustné pouze pro přístroje a zařízení, u nichž porucha funkce vysílače nebo přijímače nezpůsobí nebezpečí pro osoby, zvířata či věci, nebo tam, kde je takovéto riziko kryto jinými bezpečnostními zařízeními.
- Provozovateli není poskytována ochrana před rušením, způsobeným jinými telekomunikačními zařízeními a koncovými zařízeními (např. i rádiovými zařízeními, které jsou řádně provozována ve stejném frekvenčním pásmu).
- Rádiový přijímač smí být propojen pouze s přístroji a zařízeními schválenými výrobcem.



- **Dejte pozor na to, aby ovládání nebylo instalováno a provozováno v oblasti kovových ploch nebo magnetických polí.**
- **Rádiová zařízení vysílající na stejné frekvenci mohou být příčinou poruchy příjmu.**
- **Je třeba dbát na to, že dosah rádiového signálu je omezen legislativou a stavebními úpravami.**

Význam signalizace a tlačítek

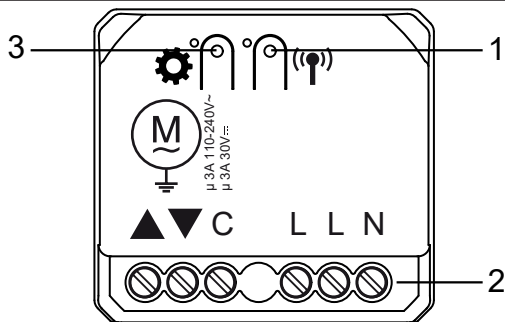











1 tlačítko program. režimu

2 přípojovací svorky











3 tlačítko režimu	Rolety (tovární nastavení)	 1x
	Sluneční clona	 2x
	Žaluzie	 3x
	Spínací akční člen	 4x
	Impuls ▲ / ▼	 5x
	Impuls	 6x

Vysvětlení funkcí

Vysvětlení symbolů	
	Jízda nahoru / zasunout
	Jízda dolů / vysunout
	Jízda nahoru / zasunout zablokovaná
	Jízda dolů / vysunout zablokovaná
 nebo 	Centronic: Po uvolnění příslušného tlačítka pojezdu se pohon zastaví Centronic PLUS: Po stisknutí příslušného tlačítka pojezdu se pohon po 5 s zastaví
	Vítr
	Prahová hodnota větru
	Slunce
	Prahová hodnota slunečního záření
	Déšť
	Není déšť
	Ztráta čidla
	Mezipoloha I
	Mezipoloha II

Režim rolet

Stisknutím tlačítka pojezdu vyjede roleta do nastavené koncové polohy.

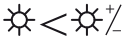
	Doba zpoždění	Reakce
Chování při větru		
		▼
	15 min	Automatický režim
		
Přijímač se při dešti zasune		
		▲
	15 min	Automatický režim
Přijímač při dešti nereaguje		
		Automatický režim
		Automatický režim
Přijímač se při dešti vysune		
		▼
	15 min	Automatický režim
Automatický režim		
	3 min	▼*
	15 min	▲



















Provoz markýz

Stisknutím tlačítka pojezdu najede markýza do nastavené koncové polohy.

	Doba zpoždění	Reakce
Chování při větru		
	15 min	Automatický režim
	60 min	
Přijímač se při dešti zasune		
	15 min	Automatický režim
Přijímač při dešti nereaguje		
		Automatický režim
		Automatický režim
Přijímač se při dešti vysune		
	15 min	Automatický režim
Zimní režim		
Automatický režim		
	3 min	
	15 min	

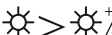
Provoz žaluzií

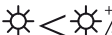
Při provozu žaluzií se kromě mezipolohy I + II uloží i aktuální natočení lamel. Při najždění příslušné mezipolohy se najede do uloženého naklopení.

	Doba zpoždění	Reakce
Chování při větru		
		 
	15 min	Automatický režim
	60 min	 
Přijímač se při dešti zasune		
		
	15 min	Automatický režim
Přijímač při dešti nereaguje		
		Automatický režim
	15 min	Automatický režim
Přijímač se při dešti vysune		
		
		Automatický režim
Automatický režim		
	3 min	 *
	15 min	 *

Provoz spínacího aktoru

Stisknutím tlačítka pojezdu spotřebič **zapnete** a stisknutím tlačítka Stop na vysílači **vypnete**. Při provozu spínacího aktoru se zařízení chová odlišně od předchozích provozních režimů.

Impulsní provoz ▲ / ▼

Stisknutím tlačítka pojezdu přepnete příslušný výstup ▲ / ▼ na 0,6 s a tlačítkem Stop vysílače výstup ve směru poslední obsluhy na 0,6 s. Když stisknete tlačítko STOP v rámci nastavené dráhy pojezdu, příkaz se zopakuje, čímž se aktivuje zastavení připojených vratových systémů. Po dokončení dráhy pojezdu nemá tlačítko STOP žádnou funkci, aby se zabránilo náhodnému otevření vratového zařízení tlačítkem STOP.

Impulsní provoz

Stisknutím tlačítka ▲, ▼ nebo tlačítka STOP přepnete relé na 1 s ve směru ▲. V tomto provozním režimu není možné nastavit dobu chodu.

Výstupy ^(M)

Připojte pohon k výstupům zařízení. Šipky na zařízení zobrazují směr chodu pohonu.

Individuální vstupy ^{▲ Ind.} _{▼ Ind.}

Tyto připojovací svorky jsou určeny pro přídavné tlačítko.

Režim	Ovládání	Doba trvání	Funkce
Rolety/sluneční clona/žaluzie	Stisk tlačítka	> 0,5 s	Najetí do odpovídající koncové polohy
Rolety/sluneční clona/žaluzie	Stisk tlačítka (během jízdy)	< 0,5 s	STOP
Žaluzie	Stisk tlačítka (při stání)	< 0,5 s	Krokovací režim
Rolety/sluneční clona/žaluzie	Dvojité ťuknutí	Během 1s	Najetí do odpovídající mezipolohy
Spínací aktor	▲ Ind.	–	Sekvence kroků ZAP/ VYP
Spínací aktor	▼ Ind.	> 0,5 s	ZAP

Spínací aktor	▼ Ind.	< 0,5 s	WYP
---------------	--------	---------	-----



V režimu spínacího aktoru lze použít k ovládání i běžný spínač.

Připojení



Pozor

- Nebezpečí úrazu elektrickým proudem.
- Připojení smí provést pouze kvalifikovaný elektrikář!
- Zařízení poskytuje pouze ochranu hřbetu ruky, žádnou ochranu proti dotyku.
- Pokud je pomocí rádiového přijímače řízen více než jeden pohon, je třeba pohony oddělit reléovým ovládáním. Toto oddělení odpadá u našich pohonů s elektronickým vypínáním v koncové poloze.
- Dbejte na spínací proud zařízení.

Pozor

Ujistěte se, že jsou nastaveny koncové polohy pohonu.

Příklad připojení s trubkovým pohonem 230 V st

1. Zapojte zařízení následujícím způsobem:

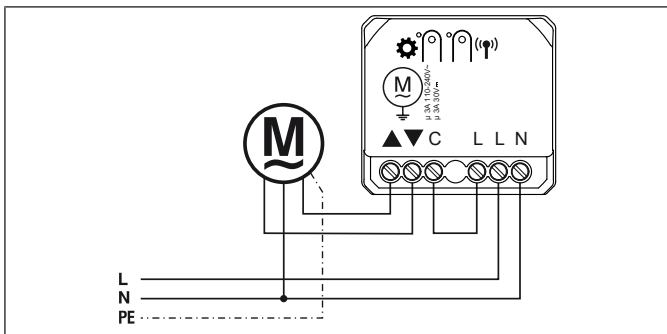

2. Při zapnutí napětí potvrdí zařízení krátkým sepnutím ve směru OTEVŘENO.
3. Nastavte provozní režim podle kapitoly Přepínání provozního režimu [► 16].
4. Naprogramujte vysílač do přijímače.

Příklad připojení s trubkovým pohonem 24 V ss

1. Zapojte zařízení následujícím způsobem:

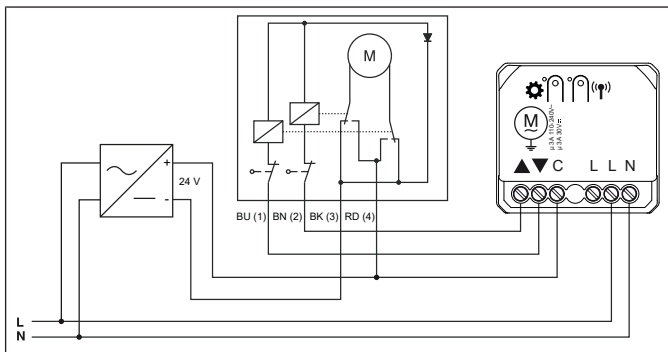

2. Při zapnutí napětí potvrdí zařízení krátkým sepnutím ve směru OTEVŘENO.
3. Nastavte provozní režim podle kapitoly Přepínání provozního režimu [► 16].
4. Naprogramujte vysílač do přijímače.

Kompatibilní vysílač Centronic

Všechny přijímače CentronicPlus se mohou používat s vysílači Centronic, které jsou uvedeny v tabulce kompatibility Centronic/CentricPlus na adrese www.becker-antriebe.com/downloads

Z důvodu spojení dvou obecně odlišných rádiových technologií však není v této kombinaci k dispozici plná účinnost rádiového systému CentronicPlus. V případě použití vysílače Centronic s přijímačem CentronicPlus může za určitých okolností dojít k výkonu se sníženým dosahem. Vysílač Centronic nemůže zpracovat zpětnou vazbu od přijímače CentronicPlus. Plné účinnosti systému CentronicPlus se dosáhne až ve spojení s vysílači, přijímači a čidly CentronicPlus, protože teprve tehdy se automaticky vytvoří inteligentní, obousměrný systém.

Přepínání provozního režimu



Změnou provozního režimu dojde k vymazání doby provozu, naklopení, mezipoloh, směrů otáčení, naprogramovaných vysílačů a instalačních dat.



Krátkým stisknutím tlačítka Mode na rádiovém přijímači se zobrazí aktuální provozní režim oranžovým blikáním diody LED vedle něj.

- ▶ LED dioda blikne 1x:
Rolety
- ▶ LED dioda blikne 2x:
Sluneční clona
- ▶ LED dioda blikne 3x:
Žaluzie
- ▶ LED dioda blikne 4x:
Spínací akční člen
- ▶ LED dioda blikne 5x:
Impuls ▲ / ▼
- ▶ LED dioda blikne 6x:
Impuls



Pro přepnutí do dalšího provozního režimu podržte tlačítka Mode (režim) stisknuté. Opětovným krátkým stisknutím tlačítka Mode přepnete do dalšího provozního režimu atd. Po zvolení požadovaného provozního režimu chvílku počkejte, dokud LED vedle tlačítka Mode nepotvrdí naprogramování rozsvícením zeleného světla.

Resetování provozního režimu



Při resetování provozního režimu se vymažou doba provozu, naklopení, mezipolohy, směry otáčení, naprogramované vysílače a instalační data.



Stiskněte tlačítko Mode, dokud nezačne LED vedle něj blikat červeně a následně svítit zeleně. Jakmile bude LED svítit zeleně, uvolněte tlačítko.

- Provozní režim je resetován a rádiový přijímač se přepne do režimu připravenosti k naprogramování.

Uvedení do provozu vysílačem CentronicPLUS

Vysvětlení symbolů

Vysvětlení symbolů	
	Tlačítko Nahoru/Zasunutí
	Tlačítko STOP
	Tlačítko Dolů/Vysunutí
	Tlačítko program. režimu (na vysílači)
	Tlačítko program. režimu (na rádiovém přijímači)
	Tlačítko Mode (na rádiovém přijímači)
	LED kroužek na vysílači (pouze při použití vysílače CentronicPlus. Při použití vysílače Centronic není na vysílači žádná zpětná vazba.)
	Přijímač to potvrdí jednou nebo vícekrát přepnutím výstupů a rozsvícením diody LED režimu
Provozní režimy	
Normální provoz	Řízení vybraného přijímače/kanálu
Výběr přijímače	Výběr požadovaného přijímače a přiřazení kanálu
Nastavovací režim	Uvedení do provozu a správa vybraných přijímačů

Naprogramování vysílače CentronicPLUS



Pozor

- Nebezpečí úrazu elektrickým proudem.
- Připojení smí provést pouze kvalifikovaný elektrikář!
- Zařízení poskytuje pouze ochranu hřbetu ruky, žádnou ochranu proti dotyku.

Spuštění režimu naprogramování



Ujistěte se, že je zvolen požadovaný provozní režim.

Uvedení rádiového přijímače do režimu připravenosti k naprogramování zapnutím napětí





	(M) 1x	<p>Zapněte napětí.</p> <ul style="list-style-type: none">▷ LED vedle programovacího tlačítka bliká zeleně a po 3 minutách oranžově.▷ Přijímač provede potvrzení. <p>► Rádiový přijímač je nyní po dobu 15 minut připraven k naprogramování.</p>
--	--------	------------------------------------------------------------------------------------------------------------------------------------------------------------------------------------------------------------------------------------------------------------------------





Uvedení rádiového přijímače do režimu připravenosti k naprogramování pomocí programovacího tlačítka

		<p>Stiskněte krátce tlačítko program. režimu na rádiovém přijímači.</p> <ul style="list-style-type: none">▷ LED vedle programovacího tlačítka bliká zeleně a po 3 minutách oranžově. <p>► Rádiový přijímač je nyní po dobu 15 minut připraven k naprogramování.</p>
--	--	-----------------------------------------------------------------------------------------------------------------------------------------------------------------------------------------------------------------------------------------------------------------------------------









V případě úplně nového zboží, přístrojů z jiné instalace nebo v případě produktů resetovaných na tovární nastavení je nejdříve nutno spustit programovací režim (viz Spuštění režimu naprogramování).

		<p>Přiblížte se s vysílačem co nejbližší k přijímači, který se má naprogramovat.</p>
<p>● 3 s</p>	<p>(M) 1x</p> 	<p>Stiskněte tlačítko program. režimu během programovacího režimu na 3 sekundy. Vysílač provádí proces vyhledávání a barva LED kroužku se nepřetržitě mění. Potom vysílač přejde do výběru přijímače a vybere přijímač s nejlepší kvalitou spojení.</p> <p>▷ Přijímač provede potvrzení.</p> <p>Jestliže provede potvrzení jiný než požadovaný přijímač, můžete tlačítkem ▲ / ▼ přepínat mezi dosažitelnými přijímači, dokud požadovaný přijímač neprovede potvrzení. Stisknutím tlačítka ▲ po dobu 3 sekund přijímač potvrdí nejlepší kvalitu spojení.</p> <p>▷ Vysílač ukáže aktuální stav přiřazení přijímače prostřednictvím LED kroužku.</p>
<p>Stav přiřazení</p>		
<p>Svíti žlutě:</p>	<p>Přijímač ještě není součástí instalace nebo je ve stavu při expedici.</p>	
<p>Svíti modře:</p>	<p>Přijímač není zvolenému kanálu přiřazen.</p>	
<p>Svíti zeleně:</p>	<p>Přijímač je zvolenému kanálu přiřazen.</p>	
<p>Svíti bíle:</p>	<p>Zvoleno čidlo CentronicPLUS.</p>	
<p>Svíti fialově:</p>	<p>Zvolen vysílač CentronicPLUS.</p>	
<p>Svíti červeně:</p>	<p>Nebyl nalezen žádný přijímač.</p>	
		<p>Na vícekanálovém ručním vysílači vyberte funkčním tlačítkem požadovaný kanál.</p>

	<p>(M) 1x nebo (M) 2x</p> 	<p>Stisknutím tlačítka STOP změníte stav přiřazení zvoleného přijímače. Pokud přijímač ještě není součástí instalace, je přidán a přiřazen ke zvolenému kanálu.</p> <ul style="list-style-type: none"> ▷ Příjímač provede potvrzení přiřazení kanálu prostřednictvím jednorázové signalizace, zrušení přiřazení kanálu prostřednictvím dvojité signalizace. ▷ Vysílač provede potvrzení nového stavu přiřazení prostřednictvím příslušného světla. <p>▶ Příjímač je nyní součástí instalace s požadovaným přiřazením kanálu.</p>
 3 s		<p>Pro přechod do normálního provozu následně stiskněte na 3 sekundy tlačítko program. režimu.</p> <ul style="list-style-type: none"> ▶ LED kroužek zhasne.

Výběr přijímače pro nastavovací režim

		<p>Přiblížte se s vysílačem co nejbližší k požadovanému přijímači.</p>
<p>● 3 s</p>	<p>(M) 1x</p> 	<p>Na 3 sekundy stiskněte tlačítko program. režimu. Vysílač provádí proces vyhledávání a barva LED kroužku se nepřetržitě mění. Potom vysílač přejde do výběru přijímače a vybere přijímač s nejlepší kvalitou spojení.</p> <ul style="list-style-type: none"> ▷ Přijímač provede potvrzení. <p>Jestliže provede potvrzení jiný než požadovaný přijímač, můžete tlačítkem ▲ / ▼ přepínat mezi dosažitelnými přijímači, dokud požadovaný přijímač neprovede potvrzení. Stisknutím tlačítka ▲ po dobu 3 sekund přijímač potvrdí nejlepší kvalitu spojení.</p> <ul style="list-style-type: none"> ▷ Vysílač ukáže aktuální stav přiřazení přijímače prostřednictvím LED kroužku.
<p>Stav přiřazení</p>		
<p>Svítil žlutě:</p>	<p>Přijímač ještě není součástí instalace nebo je ve stavu při expedici.</p>	
<p>Svítil modře:</p>	<p>Přijímač není zvolenému kanálu přiřazen.</p>	
<p>Svítil zeleně:</p>	<p>Přijímač je zvolenému kanálu přiřazen.</p>	
<p>Svítil bíle:</p>	<p>Zvoleno čidlo CentronicPLUS.</p>	
<p>Svítil fialově:</p>	<p>Zvolen vysílač CentronicPLUS.</p>	
<p>Svítil červeně:</p>	<p>Nebyl nalezen žádný přijímač.</p>	

	<div style="border: 1px solid black; padding: 2px; margin-bottom: 5px;"> M 1x </div> <div style="border: 1px solid black; border-radius: 15px; padding: 5px; text-align: center;">    </div>	<p>Stiskněte krátce tlačítko program. režimu, abyste přešli do nastavovacího režimu.</p> <ul style="list-style-type: none"> ▷ Příjímač provede potvrzení. ▷ LED kroužek vysílače pomalu pulzuje světle modře. ▷ Příjímač nyní běží v bdělostním režimu. <p>► Nastavovací režim je nyní aktivní.</p> <p>i Příjímač, který ještě není přidán do instalace (LED kroužek svítí žlutě), tak není možné vybrat. Příjímač je napřed nutné přidat do instalace. Viz kapitola Naprogramování vysílače CentronicPLUS.</p>
----------------------------------------------------------------------------------	---------------------------------------------------------------------------------------------------------------------------------------------------------------------------------------------------------------------------------------------------------------------------------------------------------------------------------------------------------------------------------------------------------------------------------------------------------------------------------------------------------------------------------------------------	----------------------------------------------------------------------------------------------------------------------------------------------------------------------------------------------------------------------------------------------------------------------------------------------------------------------------------------------------------------------------------------------------------------------------------------------------------------------------------------------------------------------------------------------------------------

Změna směru otáčení pomocí vysílače



Směr otáčení lze změnit pouze tehdy, pokud není nastavena žádná dráha pojezdu. Případně se musí nejprve vymazat dráha pojezdu, viz kapitola Smazání dráhy pojezdu [▶ 29].

Změna směru otáčení vysílačem CentronicPLUS







Vyberte požadovaný přijímač podle kapitoly Výběh přijímače pro nastavovací režim [▶ 22].

Stiskněte tlačítko ▲ nebo ▼.

- ▷ Pancíř/clona jede požadovaným směrem.
- ▶ Přiřazení směru otáčení je v pořádku. Nyní opět přejděte do normálního provozu, jak je popsáno v posledním kroku.





Pokud jede pancíř/clona špatným směrem, je nutno změnit přiřazení směru otáčení. Postupujte následovně:

 3 s	 	<p>Nejprve stiskněte tlačítko program. režimu a během 3 sekund ještě na 3 sekundy tlačítko ▲ a ▼.</p> <ul style="list-style-type: none">▷ Přijímač provede potvrzení.▷ Vysílač provede potvrzení prostřednictvím červeno/modré rotace LED kroužku. <p>Zkontrolujte znovu přiřazení směru otáčení.</p>
 3 s		<p>Pro přechod do normálního provozu následně stiskněte na 3 sekundy tlačítko program. režimu.</p> <ul style="list-style-type: none">▶ LED kroužek zhasne.

Přidání dalšího vysílače k instalaci



Pokud jsou již v novém vysílači, který se má naprogramovat, obsažena instalační data, proces se přeruší. Zrušení je signalizováno červeným blikáním LED kroužku. V tomto případě je nutno vysílač resetovat na tovární nastavení (viz příslušný návod pro vysílač).

 3 s	 	<p>Po dobu 3 sekund tiskněte tlačítko program. režimu již naprogramovaného vysílače. Vysílač provádí proces vyhledávání a barva LED kroužku se nepřetržitě mění. Potom vysílač přejde do výběru přijímače a vybere přijímač s nejlepší kvalitou spojení.</p> <p>▷ Přijímač provede potvrzení.</p>
		<p>Nyní držte stisknuté tlačítko program. režimu nového vysílače.</p> <p>▷ Po 5 sekundách začnou LED kroužky obou vysílačů postupně měnit barvu na zelenou.</p> <p>Nadále držte stisknuté tlačítko program. režimu.</p> <p>▷ Po úspěšném přidání nového vysílače provedou oba vysílače potvrzení prostřednictvím zeleného blikání.</p> <p>▶ Vysílač byl úspěšně přidán.</p> <p>i Pomocí tlačítka STOP již naprogramovaného vysílače nebo uvolněním tlačítka program. režimu je možné proces naprogramování kdykoli přerušit.</p>

Nastavení dráhy pojezdu





Zpětná vazba polohy a naprogramování mezipoloh jsou možné pouze tehdy, když je nastavena dráha pojezdu. Jako dráhu pojezdu je možné nastavit časy mezi 1 sekundou a 10 minutami.











Změnou naprogramování dráhy pojezdu nedojde k ovlivnění nastavených koncových poloh pohonu.







Nastavení dráhy pojezdu pro rolety/markýzy/impulz ▲▼

		Vyberte požadovaný přijímač podle kapitoly Výběh přijímače pro nastavovací režim [▶ 22].
▼		Najed'te do dolní koncové polohy.
● + ▼ 3 s	(M) 1x 	Nyní stiskněte nejprve tlačítko program. režimu a během 1 sekundy ještě tlačítko ▼ a podržte obě tlačítka stisknutá po dobu 3 sekund. <ul style="list-style-type: none">▶ Přijímač provede potvrzení.▶ Vysílač provede potvrzení prostřednictvím zeleného světla v dolní třetině LED kroužku.
▲		Následně najed'te do horní koncové polohy.
● + ▲ 3 s	(M) 1x 	Nyní stiskněte nejprve tlačítko program. režimu a během 1 sekundy ještě tlačítko ▲ a podržte obě tlačítka stisknutá po dobu 3 sekund. <ul style="list-style-type: none">▶ Přijímač provede potvrzení.▶ Vysílač provede potvrzení prostřednictvím zeleného světla v horní třetině LED kroužku.

 3 s		<p>Pro přechod do normálního provozu následně stiskněte na 3 sekundy tlačítko program. režimu.</p> <ul style="list-style-type: none"> ▶ LED kroužek zhasne. ▶ Referenční trasa je nastavena.
--------------------------------------------------------------------------------------	----------------------------------------------------------------------------------	----------------------------------------------------------------------------------------------------------------------------------------------------------------------------------------------------------------------

Nastavení dráhy pojezdu pro žaluzie

	<p>Vyberte požadovaný přijímač podle kapitoly Výběr přijímače pro nastavovací režim [▶ 22].</p>	
	<p>Najed'te do dolní koncové polohy.</p>	
 3 s	 	<p>Nyní stiskněte nejprve tlačítko program. režimu a během 1 sekundy ještě tlačítko ▼ a podržte obě tlačítka stisknutá po dobu 3 sekund.</p> <ul style="list-style-type: none"> ▶ Přijímač provede potvrzení. ▶ Vysílač provede potvrzení prostřednictvím zeleného světla v dolní třetině LED kroužku.
	<p>Následně jed'te z uzavřené polohy (v nastavovacím režimu) tak dlouho ve směru ▲, dokud nebudou lamely žaluzie úplně (maximální naklopení) otevřené.</p>	
 3 s	 	<p>Nyní stiskněte nejprve tlačítko program. režimu a během 1 sekundy ještě tlačítko ▼ a podržte obě tlačítka stisknutá po dobu 3 sekund.</p> <ul style="list-style-type: none"> ▶ Přijímač provede potvrzení a maximální naklopení žaluzie je uloženo. ▶ Vysílač provede potvrzení prostřednictvím zeleného světla v dolní třetině LED kroužku.
	<p>Následně najed'te do horní koncové polohy.</p>	

 +  3 s	 1x 	<p>Nyní stiskněte nejprve tlačítko program. režimu a během 1 sekundy ještě tlačítko ▲ a podržte obě tlačítka stisknutá po dobu 3 sekund.</p> <ul style="list-style-type: none"> ▷ Příjímač provede potvrzení. ▷ Vysílač provede potvrzení prostřednictvím zeleného světla v horní třetině LED kroužku.
 3 s		<p>Pro přechod do normálního provozu následně stiskněte na 3 sekundy tlačítko program. režimu.</p> <ul style="list-style-type: none"> ▶ LED kroužek zhasne. ▶ Referenční trasa je nastavena.



Pokud je nastavena dráha pojezdu, povel k pojezdu se neukončí okamžitě po dosažení příslušné koncové polohy. Příslušné relé zůstane sepnuto dalších 60 sekund, aby bylo zajištěno dosažení skutečné koncové polohy.

Smazání dráhy pojezdu



Při smazání dráhy pojezdu se vymažou i nastavené mezipolohy a naklopení.

		Vyberte požadovaný přijímač podle kapitoly Výběr přijímače pro nastavovací režim [► 22].
		Najed'te pancířem/clonou mezi koncové polohy.
 3 s	 	Nyní stiskněte nejprve tlačítko program. režimu a během 1 sekundy ještě i tlačítko STOP a podržte obě tlačítka stisknutá po dobu 3 sekund. <ul style="list-style-type: none">▷ Přijímač provede potvrzení.▷ Vysílač provede potvrzení prostřednictvím červeného pulzování LED kroužku. <p>► Referenční trasa byla vymazána z paměti.</p>
 3 s		Pro přechod do normálního provozu následně stiskněte na 3 sekundy tlačítko program. režimu. <ul style="list-style-type: none">► LED kroužek zhasne.

Mezipolohy I + II









Mezipolohy I + II jsou libovolně volitelné polohy pancíře/clony mezi dvěma koncovými polohami. Každému tlačítku pojezdu lze přiřadit vždy jednu mezipolohu. Před nastavením mezipolohy musí být nastavena dráha pojezdu.

Při provozu žaluzií se kromě mezipolohy I + II uloží i aktuální natočení lamel. Při najždění příslušné mezipolohy se najede do uloženého naklopení.

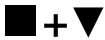
V impulzním provozu ▲ / ▼ se při dosažení mezipolohy aktivuje impuls pro zastavení.



Nastavení/změna požadované mezipolohy

	Najed'te pancířem/clonou do požadované mezipolohy.
 nebo 	  
	Nyní stiskněte nejprve tlačítko STOP a během 3 sekund ještě i požadované tlačítko pojezdu a podržte obě tlačítka stisknutá. <ul style="list-style-type: none">▷ Příjímač provede potvrzení.▷ Vysílač provede potvrzení prostřednictvím světla modrého světla v horní/dolní třetině LED kroužku. <p>► Mezipoloha byla uložena do paměti.</p>





Jestliže je na tomtéž kanálu ovládáno několik přijímačů, lze určitý přijímač vybrat také předem. Za tím účelem předem vyberte požadovaný přijímač podle kapitoly Výběr přijímače pro nastavovací režim [► 22].

Najetí do požadované mezipolohy

2x  nebo 2x 	
	Stiskněte tlačítko pojezdu pro požadovanou mezipolohu, a to 2krát během jedné sekundy. <ul style="list-style-type: none">▷ Vysílač provede potvrzení prostřednictvím rotace LED kroužku od modré po tyrkysovou. <p>► Pancíř/clona najede do mezipolohy, která je přiřazena tlačítku pojezdu.</p>

Vymazání požadované mezipolohy z paměti

<p>2x ▲ nebo 2x ▼</p>		<p>Najed'te pancířem/clonou do mezipolohy, kterou chcete vymazat.</p>
<p>■ + ▲ nebo ■ + ▼</p>	<p>(M) 2x</p>  	<p>Nyní stiskněte nejprve tlačítko STOP a během 3 sekund ještě i tlačítko pojezdu, které je přiřazeno mezipoloze, a držte obě tlačítka stisknutá.</p> <ul style="list-style-type: none">▷ Příjímač provede potvrzení.▷ Vysílač provede potvrzení prostřednictvím světla modrého světla v horní/dolní třetině LED kroužku. <p>► Mezipoloha byla vymazána z paměti.</p>

Vymazání mezipoloh z paměti

<p>■ + ■ 5 s</p>	<p>(M) 2x</p> 	<p>Během jedné sekundy stiskněte 2krát tlačítko STOP a držte toto tlačítko stisknuté po dobu 5 sekund.</p> <ul style="list-style-type: none">▷ Příjímač provede potvrzení.▷ Vysílač provede potvrzení prostřednictvím červeného pulzování LED kroužku. <p>► Mezipolohy byly vymazány z paměti.</p>
----------------------	-------------------------------------------------------------------------------------------------	---------------------------------------------------------------------------------------------------------------------------------------------------------------------------------------------------------------------------------------------------------------------------------------------------------------------------





Ruční nastavení polohy lamel



Nastavení jsou možná pouze pomocí ručního vysílače SWCxxx PLUS.

Přijímač musí být v režimu Žaluzie.

Dávejte pozor, zda je už nastavené maximální naklopení viz kapitola Nastavení/změna maximálního naklopení (provoz žaluzie).

		<p>Stiskněte a držte jedno ze dvou tlačítek pojezdu, dokud nebude dosaženo požadované polohy lamel.</p> <ul style="list-style-type: none">▷ Vysílač provede potvrzení prostřednictvím vyplnění LED kroužku žlutou barvou nebo zhasnutím žluté barvy LED kroužku.▶ Žaluzie se přesune do nastavené polohy lamel.
		<p>Zcela žlutý LED kroužek signalizuje zcela otevřenou žaluzii.</p>
		<p>Prázdný LED kroužek signalizuje zcela zavřenou žaluzii.</p>

Provozní režim spínací aktor / impulz



Připojení (výstupy pohonu)

Výstup ▲ je spínán z výroby. Směr otáčení můžete změnit, viz příslušná kapitola „Změna směru otáčení“.

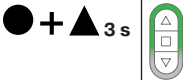

Funkce	Ovládání
Zapnutí	▲ / ▼ Tlačítko na vysílači
Vypnutí	■ Tlačítko na vysílači

Nastavení doby provozu v provozním režimu spínacího aktoru (volitelné)

V tomto provozním režimu lze v zařízení naprogramovat dobu provozu. Po uplynutí nastaveného času se rádiový přijímač automaticky vypne. Čas lze nastavit do maximálně 10 minut.







	Vyberte požadovaný přijímač podle kapitoly Výběr přijímače pro nastavovací režim [► 22].
	Nyní stiskněte nejprve tlačítko program. režimu a během 1 sekundy ještě tlačítko ▲ a podržte obě tlačítka stisknutá po dobu 3 sekund. <ul style="list-style-type: none">▷ Spotřebič se ZAPNE.▷ Vysílač provede potvrzení prostřednictvím zeleného světla v horní třetině LED kroužku.
	Počkejte, dokud nebude dosaženo požadované doby provozu.
	Stiskněte nyní krátce tlačítko STOP. <ul style="list-style-type: none">▷ Spotřebič se VYPNE.▷ Vysílač provede potvrzení prostřednictvím modrého pulzování LED kroužku.▷ V režimu nastavení vysílač potvrzení neprovede. <p>► Doba provozu je nastavena.</p>

Smazání doby provozu

	Vyberte požadovaný přijímač podle kapitoly Výběr přijímače pro nastavovací režim [► 22].
 3 s	 Nyní stiskněte nejprve tlačítko program. režimu a během 1 sekundy ještě i tlačítko STOP a podržte obě tlačítka stisknutá po dobu 3 sekund. <ul style="list-style-type: none">▷ Přijímač provede potvrzení.▷ Vysílač provede potvrzení prostřednictvím červeného pulzování LED kroužku. ► Doba provozu je smazaná.

Uvedení do provozu vysílačem Centronic

Vysvětlení symbolů

Vysvětlení symbolů	
	Tlačítko Nahoru/Zasunutí
	Tlačítko STOP
	Tlačítko Dolů/Vysunutí
	Tlačítko program. režimu (na vysílači)
	Tlačítko program. režimu (na rádiovém přijímači)
	Tlačítko Mode (na rádiovém přijímači)
	Přijímač to potvrdí jednou nebo vícekrát přepnutím výstupů a rozsvícením diody LED režimu

Naprogramování vysílače Centronic





Pozor



- Nebezpečí úrazu elektrickým proudem.
- Připojení smí provést pouze kvalifikovaný elektrikář!
- Zařízení poskytuje pouze ochranu hřbetu ruky, žádnou ochranu proti dotyku.

Přepnutí rádiového přijímače do režimu naprogramování

Uvedení rádiového přijímače do režimu připravenosti k naprogramování zapnutím napětí

		<p>Zapněte napětí.</p> <ul style="list-style-type: none">▷ Dioda LED vedle tlačítka program. režimu bliká zeleně.▶ Rádiový přijímač je nyní po dobu 3 minut připraven k naprogramování.
----------------------------------------------------------------------------------	-----------------------------------------------------------------------------------	----------------------------------------------------------------------------------------------------------------------------------------------------------------------------------------------------------------

Uvedení rádiového přijímače do režimu připravenosti k naprogramování pomocí programovacího tlačítka

		<p>Stiskněte krátce tlačítko program. režimu na rádiovém přijímači.</p> <ul style="list-style-type: none">▷ Dioda LED vedle tlačítka program. režimu bliká zeleně.▶ Rádiový přijímač je nyní po dobu 3 minut připraven k naprogramování.
----------------------------------------------------------------------------------	-----------------------------------------------------------------------------------	-----------------------------------------------------------------------------------------------------------------------------------------------------------------------------------------------------------------------------------------------------------------

Naprogramování hlavního vysílače



Pod pojmem hlavní vysílač (Master) se rozumí první vysílač, který byl nahrán do přijímače. Na rozdíl od dalších vysílačů, které je třeba naprogramovat, umožňuje hlavní vysílač mimo jiné nastavení dráhy pojezdu a naprogramování nebo vymazání dalších vysílačů. Hlavními vysílači mohou být všechny vysílače, které mají samostatná tlačítka NAHORU, STOP, DOLŮ a tlačítko program. režimu.

Pokud již byl v přijímači naprogramován hlavní vysílač, stiskněte na 10 sekund tlačítko program. režimu nového hlavního vysílače, tím dojde k vymazání již naprogramovaného hlavního vysílače. Alternativně k tomu můžete použít hlavní vysílač, který již byl naprogramován.

● 3 s	Ⓜ 2x	<p>Držte tlačítko program. režimu vysílače během režimu naprogramování stisknuté 3 sekundy.</p> <ul style="list-style-type: none"> ▷ Přijímač provede potvrzení. ▶ Tím je proces naprogramování ukončen.
-------	------	----------------------------------------------------------------------------------------------------------------------------------------------------------------------------------------------------------------------------------

Nastavení dalších vysílačů



Kromě hlavního vysílače je možné v rádiovém přijímači nastavit až 15 dalších vysílačů (z toho max. 3 čidla).

● 3 s	Ⓜ 1x	<p>Stiskněte tlačítko program. režimu nahraného hlavního vysílače na 3 sekundy.</p> <ul style="list-style-type: none"> ▷ Přijímač provede potvrzení.
● 3 s	Ⓜ 1x	<p>Držte nyní tlačítko program. režimu nového vysílače, který ještě není rádiovému přijímači znám, stisknuté po dobu 3 sekund. Tím je nyní rádiový přijímač po dobu 3 minut připraven k naprogramování nového vysílače.</p> <ul style="list-style-type: none"> ▷ Přijímač provede potvrzení.
● 3 s	Ⓜ 2x	<p>Nyní ještě jednou na 3 sekundy stiskněte tlačítko program. režimu vysílače, který má být nově nastaven.</p> <ul style="list-style-type: none"> ▷ Přijímač provede potvrzení. ▶ Nový vysílač je nyní naprogramován.

Změna směru otáčení pomocí hlavního vysílače



Směr otáčení lze změnit pouze tehdy, pokud není nastavena žádná dráha pojezdu. Případně se musí nejprve vymazat dráha pojezdu, viz kapitola Vymazání dráhy pojezdu vysílačem Centronic [► 43].

Stiskněte tlačítko ▲ nebo ▼.

► Pancíř/clona jede požadovaným směrem.

► Přiřazení směru otáčení je v pořádku.

Pokud jede pancíř/clona špatným směrem, je nutno změnit přiřazení směru otáčení. Postupujte následovně:

● + ▲ + ▼
3s

(M) 3x

Nejprve stiskněte tlačítko program. režimu na vysílači a během 3 sekund ještě na 3 sekundy tlačítko ▲ a ▼.

► Přijímač provede potvrzení.







Zkontrolujte znovu přiřazení směru otáčení.

Smazání vysílače







Vymazání jednotlivých vysílačů



Naprogramovaný hlavní vysílač nelze vymazat z paměti. Může být pouze přepsán (viz část Naprogramování vysílače Centronic [► 36]).

 3 s	 1x	Stiskněte tlačítko program. režimu na hlavním vysílači na 3 sekundy. ▷ Příjímač provede potvrzení.
 3 s	 1x	Nyní na 3 sekundy stiskněte tlačítko program. režimu vysílače, který má být smazán. ▷ Příjímač provede potvrzení.
 10 s	 2x	Následně stiskněte ještě jednou na 10 sekund tlačítko program. režimu vysílače, který má být smazán. ▷ Příjímač provede potvrzení. ▶ Vysílač byl smazán z přijímače.

Vymazání všech vysílačů (kromě hlavního vysílače)

 3 s	 1x	Stiskněte tlačítko program. režimu na hlavním vysílači na 3 sekundy. ▷ Přijímač provede potvrzení.
 3 s	 1x	Znovu stiskněte tlačítko program. režimu na hlavním vysílači na 3 sekundy. ▷ Přijímač provede potvrzení.
 10 s	 2x	Znovu stiskněte tlačítko program. režimu na hlavním vysílači na 10 sekundy. ▷ Přijímač provede potvrzení. ▶ Všechny vysílače (kromě hlavního vysílače) byly z přijímače smazány.

Přepsání hlavního vysílače



Existují 2 možnosti přepsání hlavního vysílače:

- Uvedení rádiového přijímače do režimu připravenosti k naprogramování zapnutím napětí
- Uvedení rádiového přijímače do režimu připravenosti k naprogramování pomocí programovacího tlačítka na rádiovém přijímači

Uvedení rádiového přijímače do režimu připravenosti k naprogramování zapnutím napětí



Aby se nový hlavní vysílač naprogramoval pouze do požadovaného rádiového přijímače, musíte všechny ostatní rádiové přijímače připojené na stejné napájení vyřadit z režimu připravenosti k naprogramování. Po opětovném zapnutí napětí proveďte za tímto účelem pomocí vysílače tohoto rádiového přijímače příkaz ▲, ▼ nebo příkaz Stop, nebo stiskněte tlačítko program. režimu na rádiovém přijímači.

		Vypněte napájení rádiového přijímače.
	(M) 1x	Po 10 sekundách opět zapněte napájení rádiového přijímače. ▷ Přijímač provede potvrzení. ▷ Přijímač přejde na 3 minuty do režimu připravenosti k naprogramování.
● 10 s	(M) 2x	Nyní po dobu 10 sekund tiskněte tlačítko program. režimu nového hlavního vysílače. ▷ Přijímač provede potvrzení. ▶ Nový hlavní vysílač byl naprogramován a starý hlavní vypínač byl přepsán.

Uvedení rádiového přijímače do režimu připravenosti k naprogramování pomocí programovacího tlačítka na rádiovém přijímači

		Stiskněte krátce tlačítko program. režimu na rádiovém přijímači. ▷ Trubkový pohon je nyní po dobu 3 minut připraven k naprogramování.
● 10 s	(M) 2x	Nyní po dobu 10 sekund tiskněte tlačítko program. režimu nového hlavního vysílače. ▷ Přijímač provede potvrzení. ▶ Nový hlavní vysílač byl naprogramován a starý hlavní vypínač byl přepsán.

Nastavení dráhy pojezdu vysílačem Centronic



Zpětná vazba polohy a naprogramování mezipoloh jsou možné pouze tehdy, když je nastavena dráha pojezdu. Jako dráhu pojezdu je možné nastavit časy mezi 1 sekundou a 10 minutami.

Změnou naprogramování dráhy pojezdu nedojde k ovlivnění nastavených koncových poloh pohonu.

Nastavení dráhy pojezdu pro rolety/markýzy/impulz ▲▼

		Najed'te do dolní koncové polohy.
+ 3 s	1x	Nyní stiskněte nejprve tlačítko program. režimu a během 1 sekundy ještě tlačítko ▼ a podržte obě tlačítka stisknutá po dobu 3 sekund. ▷ Přijímač provede potvrzení.
		Následně najed'te do horní koncové polohy.
+ 3 s	1x	Nyní stiskněte nejprve tlačítko program. režimu a během 1 sekundy ještě tlačítko ▲ a podržte obě tlačítka stisknutá po dobu 3 sekund. ▷ Přijímač provede potvrzení. ▶ Referenční trasa je nastavena.

Nastavení dráhy pojezdu pro žaluzie

		Najed'te do dolní koncové polohy.
+ 3 s	1x	Nyní stiskněte nejprve tlačítko program. režimu a během 1 sekundy ještě tlačítko ▼ a podržte obě tlačítka stisknutá po dobu 3 sekund. ▷ Přijímač provede potvrzení.

▲		Následně jed'te z uzavřené polohy (v nastavovacím režimu) tak dlouho ve směru ▲, dokud nebudou lamely žaluzie úplně (maximální naklopení) otevřené.
● + ▼ 3 s	(M) 1x	Nyní stiskněte nejprve tlačítko program. režimu a během 1 sekundy ještě tlačítko ▼ a podržte obě tlačítka stisknutá po dobu 3 sekund. ▷ Příjímač provede potvrzení a maximální naklopení žaluzie je uloženo.
▲		Následně najed'te do horní koncové polohy.
● + ▲ 3 s	(M) 1x	Nyní stiskněte nejprve tlačítko program. režimu a během 1 sekundy ještě tlačítko ▲ a podržte obě tlačítka stisknutá po dobu 3 sekund. ▷ Příjímač provede potvrzení. ▶ Referenční trasa je nastavena.

Vymazání dráhy pojezdu vysílačem Centronic



Při smazání dráhy pojezdu dojde i k vymazání nastavených mezipoloh.

▲ / ▼		Najed'te pancířem/clonou mezi koncové polohy.
● + ■ 10 s	(M) 2x	Nyní stiskněte nejprve tlačítko program. režimu a během 1 sekundy ještě i tlačítko STOP a podržte obě tlačítka stisknutá po dobu 10 sekund. ▷ Příjímač provede potvrzení. ▶ Referenční trasa byla vymazána z paměti.

Mezipolohy I + II



Mezipolohy I + II jsou libovolně volitelné polohy pancíře/clony mezi dvěma koncovými polohami. Každému tlačítku pojezdu lze přiřadit vždy jednu mezipolohu. Před nastavením mezipolohy musí být nastavena dráha pojezdu.

Při provozu žaluzií se kromě mezipolohy I + II uloží i aktuální natočení lamel. Při najždění příslušné mezipolohy se najede do uloženého naklopení.

V impulzním provozu ▲ / ▼ se při dosažení mezipolohy aktivuje impulz pro zastavení.

Nastavení/změna požadované mezipolohy

	Najed'te pancířem/clonou do požadované mezipolohy.
 nebo 	1x Nyní stiskněte nejprve tlačítko STOP a během 3 sekund ještě i požadované tlačítko pojezdu a podržte obě tlačítka stisknutá. <ul style="list-style-type: none">► Přijímač provede potvrzení.► Mezipoloha byla uložena do paměti.

Najetí do požadované mezipolohy

2x nebo 2x	Stiskněte tlačítko pojezdu pro požadovanou mezipolohu, a to 2krát během jedné sekundy. <ul style="list-style-type: none">► Pancíř/clona najede do mezipolohy, která je přiřazena tlačítku pojezdu.
------------------	------------------------------------------------------------------------------------------------------------------------------------------------------------------------------------------------------------------

Vymazání požadované mezipolohy z paměti

2x ▲ nebo 2x ▼		Najed'te pancířem/clonou do mezipolohy, kterou chcete vymazat.
■ + ▲ nebo ■ + ▼	(M) 2x	Nyní stiskněte nejprve tlačítko STOP a během 3 sekund ještě i tlačítko pojezdu, které je přiřazeno mezipoloze, a držte obě tlačítka stisknutá. ▷ Příjímač provede potvrzení. ▶ Mezipoloha byla vymazána z paměti.

Vymazání mezipoloh z paměti

■ + ■ 10 s	(M) 2x	Během jedné sekundy stiskněte 2krát tlačítko STOP a drže toto tlačítko stisknuté po dobu 10 sekund. ▷ Příjímač provede potvrzení. ▶ Mezipoloha byla vymazána z paměti.
---------------	--------	--------------------------------------------------------------------------------------------------------------------------------------------------------------------------------------

Provozní režim spínací aktor / impulz





Připojení (výstupy pohonu)

Výstup ▲ je spínán z výroby. Směr otáčení můžete změnit, viz příslušná kapitola „Změna směru otáčení“.



Funkce	Ovládání
Zapnutí	▲ / ▼ Tlačítko na vysílači
Vypnutí	■ Tlačítko na vysílači

Nastavení doby provozu v provozním režimu spínacího aktoru (volitelné)

V tomto provozním režimu lze v zařízení naprogramovat dobu provozu. Po uplynutí nastaveného času se rádiový přijímač automaticky vypne. Čas lze nastavit do maximálně 10 minut.

 +  3 s	<p>Nyní stiskněte nejprve tlačítko program. režimu a během 1 sekundy ještě tlačítko ▲ a podržte obě tlačítka stisknutá po dobu 3 sekund.</p> <p>▷ Spotřebič se ZAPNE.</p>
	<p>Počkejte, dokud nebude dosaženo požadované doby provozu.</p>
	<p>Stiskněte nyní krátce tlačítko STOP.</p> <p>▷ Spotřebič se VYPNE.</p> <p>▶ Doba provozu je nastavena.</p>

Smazání doby provozu



 +  10 s	<p>Nyní stiskněte nejprve tlačítko program. režimu a během 1 sekundy ještě i tlačítko STOP a podržte obě tlačítka stisknutá po dobu 10 sekund.</p> <p>▷ Přijímač provede potvrzení.</p> <p>▶ Doba provozu je smazaná.</p>
---------------------------------------------------------------------------------------------------------------------------------------------------------------------------	---------------------------------------------------------------------------------------------------------------------------------------------------------------------------------------------------------------------------

Přídavné funkce s CentronicPLUS / Centronic

Programování času pojezdu

i Tato funkce je možná pomocí všech vysílačů CentronicPlus EasyControl a v případě Centronic jen pomocí vysílačů „MemoControl“ řídicího programu Becker. Před nastavením paměťové funkce musí být nastaveny obě koncové polohy.



Tento přijímač může do paměti uložit po jednom čase spínání pro ▲ a jednom pro jízdu ▼. Takto uložený povel k jízdě se při aktivované paměťové funkci automaticky provádí každých 24 hodin. Předtím naprogramované časy pojezdu jsou přepsány, nezávisle na tom, ze kterého vysílače bylo programování provedeno.

	Pro naprogramování času pojezdu ▼ se trubkový pohon musí nacházet v horní koncové poloze a pro naprogramování času pojezdu ▲ v dolní koncové poloze.
	Vyčkejte do požadované doby, kdy má být proveden automatický povel k jízdě.
	V požadovaný okamžik stiskněte odpovídající tlačítko pojezdu a podržte jej, dokud trubkový pohon po cca 6 sekundách krátce nezastaví a následně nedojede až do koncové polohy. Nyní můžete tlačítko pojezdu pustit. ► Přijímač uložil do paměti aktuální časový okamžik pro tento povel k jízdě.

Vymazání časů pojezdu vysílačem CentronicPLUS





Při procesu mazání jsou vymazány vždy oba časy pojezdu.

 10 s		Stiskněte tlačítko STOP na 10 sekund.
		<ul style="list-style-type: none">▷ Přijímač provede potvrzení.▷ Vysílač provede potvrzení prostřednictvím červeného pulzování LED kroužku. <p>▶ Časy pojezdu jsou vymazány.</p>

Vymazání časů pojezdu vysílačem Centronic





Při procesu mazání jsou vymazány vždy oba časy pojezdu.

 10 s		Stiskněte tlačítko STOP na 10 sekund.
		<ul style="list-style-type: none">▷ Přijímač provede potvrzení. <p>▶ Časy pojezdu jsou vymazány.</p>

Aktivování/deaktivování časů pojezdu vysílačem CentronicPLUS



Aktivování a deaktivování se provádí prostřednictvím přepínání Ruční/Automatický na vysílači.

	Tisknutím tlačítka STOP po dobu 3 sekund se zobrazí aktuální stav.	
	Automatický režim:	LED kroužek svítí zeleně .
	Ruční režim:	LED kroužek svítí červeně .
	Různé režimy:	LED kroužek svítí žlutě .
	Tisknutím tlačítka STOP po dobu 5 sekund přepínáte sem a tam mezi ručním a automatickým režimem.	

Aktivování/deaktivování časů pojezdu vysílačem Centronic



Tato funkce je možná jen s vysílači „MemoControl“ řídicího programu Centronic společnosti Becker.

Aktivování a deaktivování paměťové funkce se provádí prostřednictvím posuvného spínače. Přitom je platné naposledy provedené přepnutí. V provozním režimu „☉“ je tento pohyb opakován každých 24 hodin. V poloze posuvného spínače „☼“ nejsou vykonávány žádné automatické povely k jízdě.

Resetování rádiového naprogramování na tovární nastavení



Při resetování rádiového naprogramování dojde k vymazání všech naprogramovaných vysilačů a instalačních dat pro CentronicPlus a Centronic, stejně jako čidel. Nastavení související s provozním režimem zůstanou zachována.



Stiskněte tlačítko program. režimu na tak dlouho, dokud nezačne LED vedle něj blikat červeně a poté svítit zeleně. Jakmile bude LED svítit zeleně, uvolněte tlačítko.

- Rádiové programování je resetováno a rádiový přijímač se přepne do režimu připravenosti k naprogramování.

Likvidace



Symbol přeškrtnuté popelnice uvedený na výrobku odkazuje na nutnost likvidace zařízení odděleně od domovního odpadu. Tento výrobek je třeba na konci jeho životnosti odevzdat na sběrném místě odpadu z elektrických a elektronických zařízení.

Obalový materiál je nutno odpovídajícím způsobem odborně zlikvidovat.

Technické údaje

Jmenovité napětí	110–240 V st / 50–60 Hz
Spínací střídavý proud	μ 3A / 110–240 V st
Spínací stejnosměrný proud	μ 3 A / 30 V ss
Stupeň krytí	IP 20
Třída ochrany (při montáži podle určení)	II
Přípustná teplota okolního prostředí	-25 až +50 °C
Dráha pojezdu rolety/markýzy/ impulz ▲▼	1 s až 10 min (standardně: 2 min)
Dráha pojezdu žaluzie	1 s až 10 min (standardně: 3 min)
Doba provozu: spínací akční člen	1 s až 10 min (standardně: žádná doba provozu)
Způsob montáže	Přístrojová krabice podle DIN EN 49073 / DIN EN 60670 Nadomítková montáž v krytu určená k montáži na omítku
Max. průřez kabelu	1,5 mm ²
Vyzářený maximální vysílací výkon	≤25 mW
Vysílací frekvence	868,3 MHz
Tovární nastavení	Rolety
Rozměry (Š x V x H)	45 x 42 x 22 mm

Maximální dosah rádiového signálu je na a v budově až 25 m a na volném prostranství až 350 m.

Co dělat, když...?

Problém	Řešení
Trubkový pohon / přijímač nereaguje.	Vložte do ručního vysílače novou baterii /nové baterie.
	Baterii(e) vložte do ručního vysílače správně.
	Snižte vzdálenost k přijímači.
	Naprogramujte vysílač.
	Zkontrolujte připojení.
LED kroužek ručního vysílače svítí červeně, když je přijímač zvolen pro režim nastavení.	Snižte vzdálenost k přijímači.
	Zkontrolujte elektrické připojení přijímače.
	Uved'te přijímač do režimu připravenosti k naprogramování.
	Přidejte k instalaci vysílač.
Trubkový pohon jede v nesprávném směru.	Zaměňte dráty ▲ a ▼ rádiového přijímače.
	Prostřednictvím vysílače proved'te změnu směru otáčení.
Mezipolohy I/II se posunuly.	Nastavte znovu dráhu pojezdu a znovu naprogramujte mezipolohu I/II.
Trubkový pohon se nespouští v nastavený čas spínání.	Přepněte z Ručního na Automatický režim.
	Pokud se již posuvný spínač u vysílače Centronic nachází v poloze ☹, je nutno jej nastavit do polohy ☺ a pak zpět do polohy ☹.

Problém	Řešení
Mění se nastavené časy spínání.	Časté výpadky sítě 230 V stř. Kolísání síťové frekvence 50 Hz. Použijte vysílač typu „TimeControl“ a nastavte v něm požadované časy spínání.
Požadované nastavení nelze změnit.	Zajistěte, aby byl případně vysílač CentronicPlus v nastavovacím režimu.

Zjednodušené prohlášení o shodě EU

Společnost Becker-Antriebe GmbH tímto prohlašuje, že tato rádiová stanice odpovídá směrnici 2014/53/EU.

Úplné znění prohlášení o shodě EU je k dispozici na následující internetové adrese:

www.becker-antriebe.com/ce



Technické změny vyhrazeny.



BECKER
for you. forever.